

断熱サッシ: デュオPG

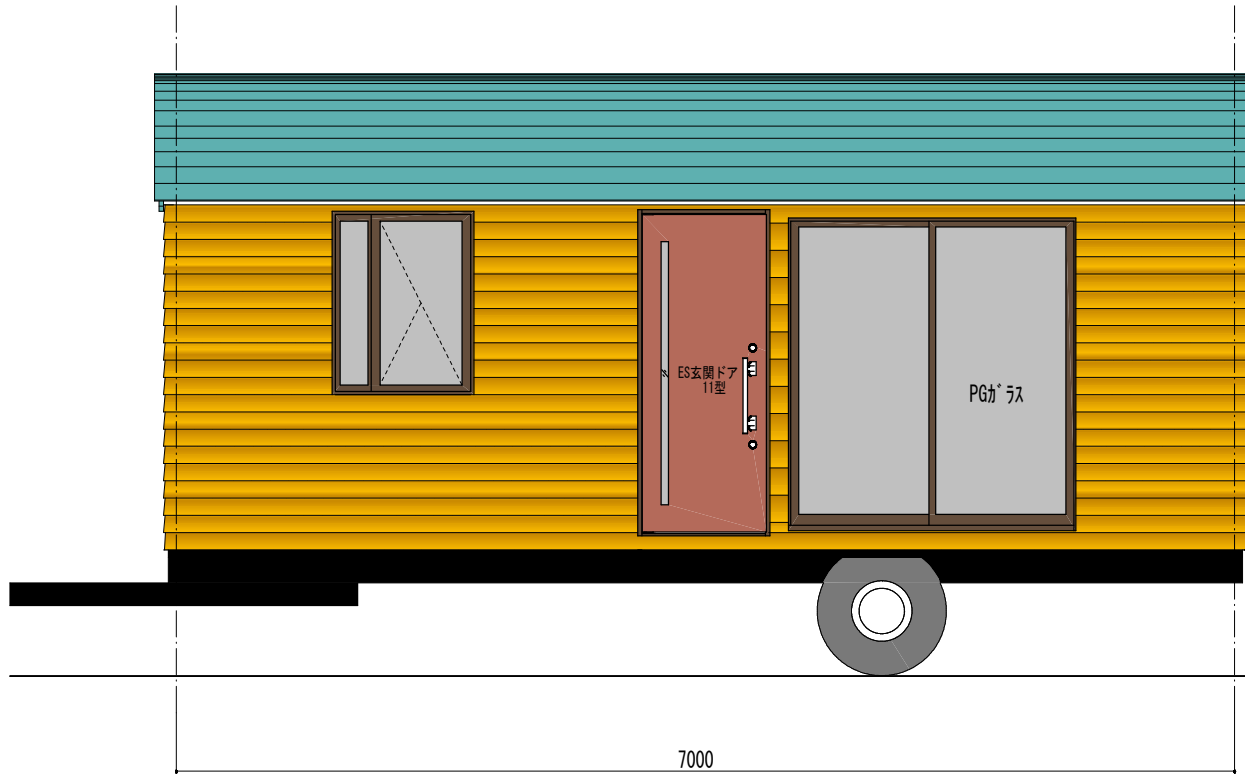

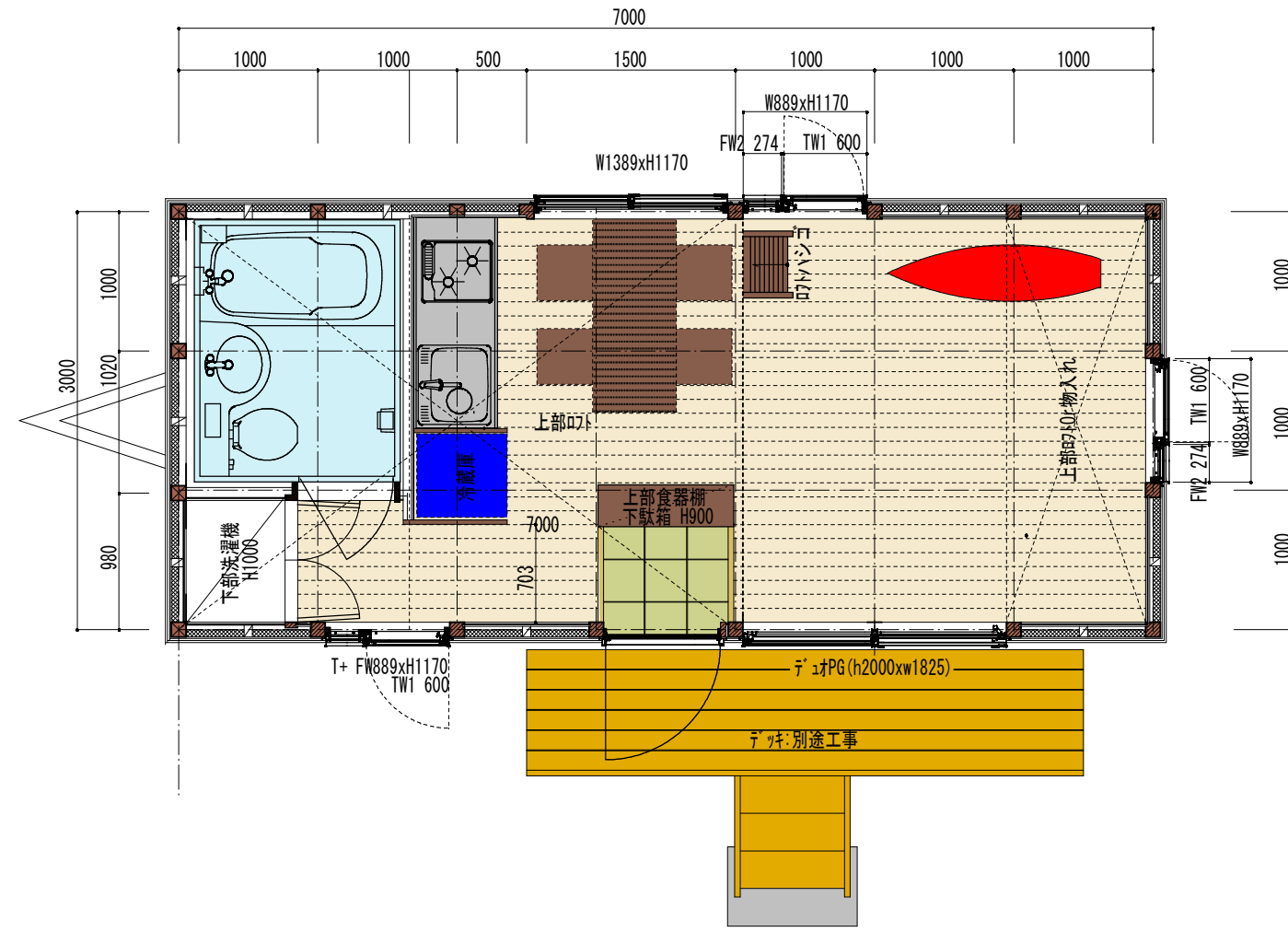

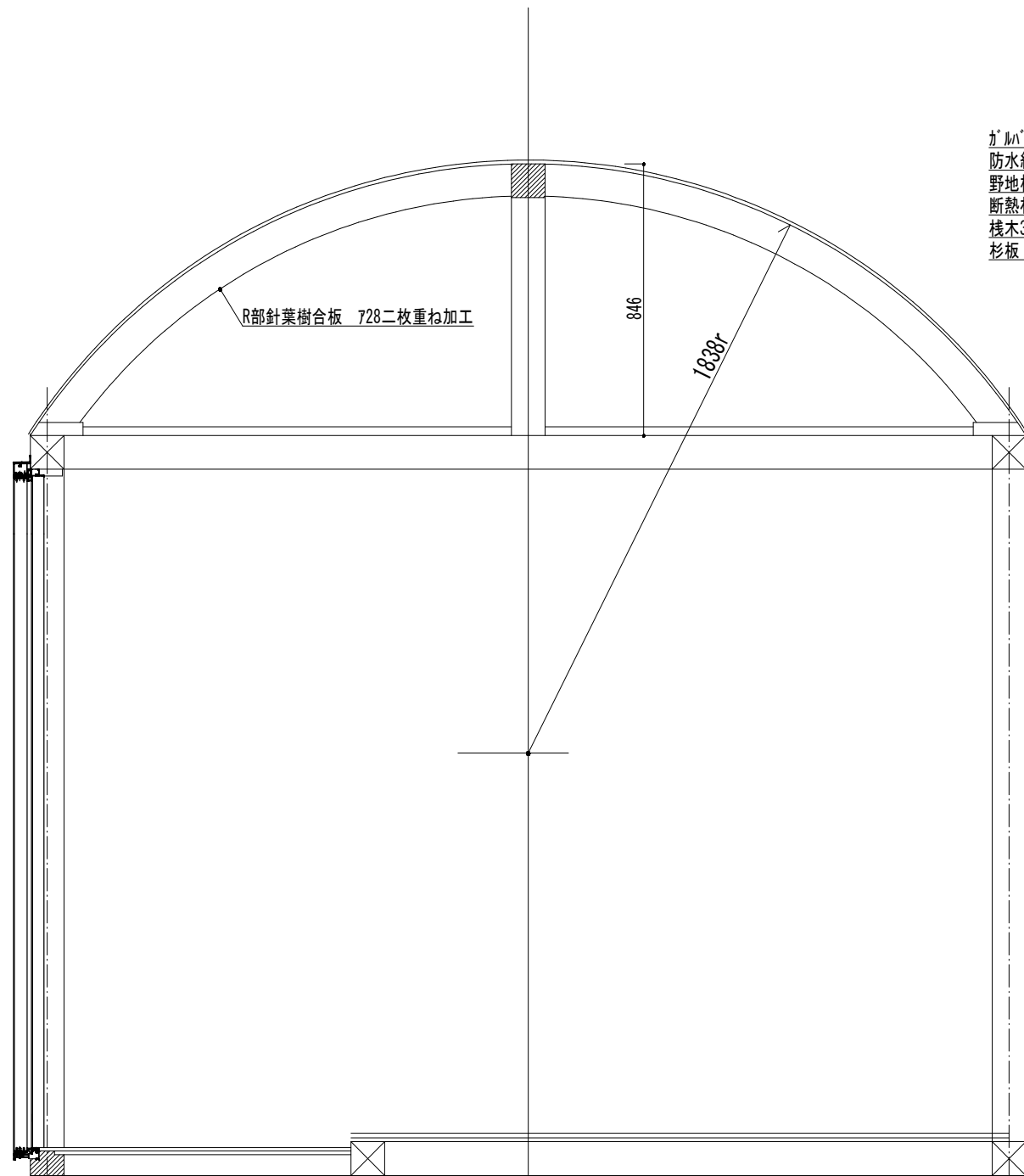

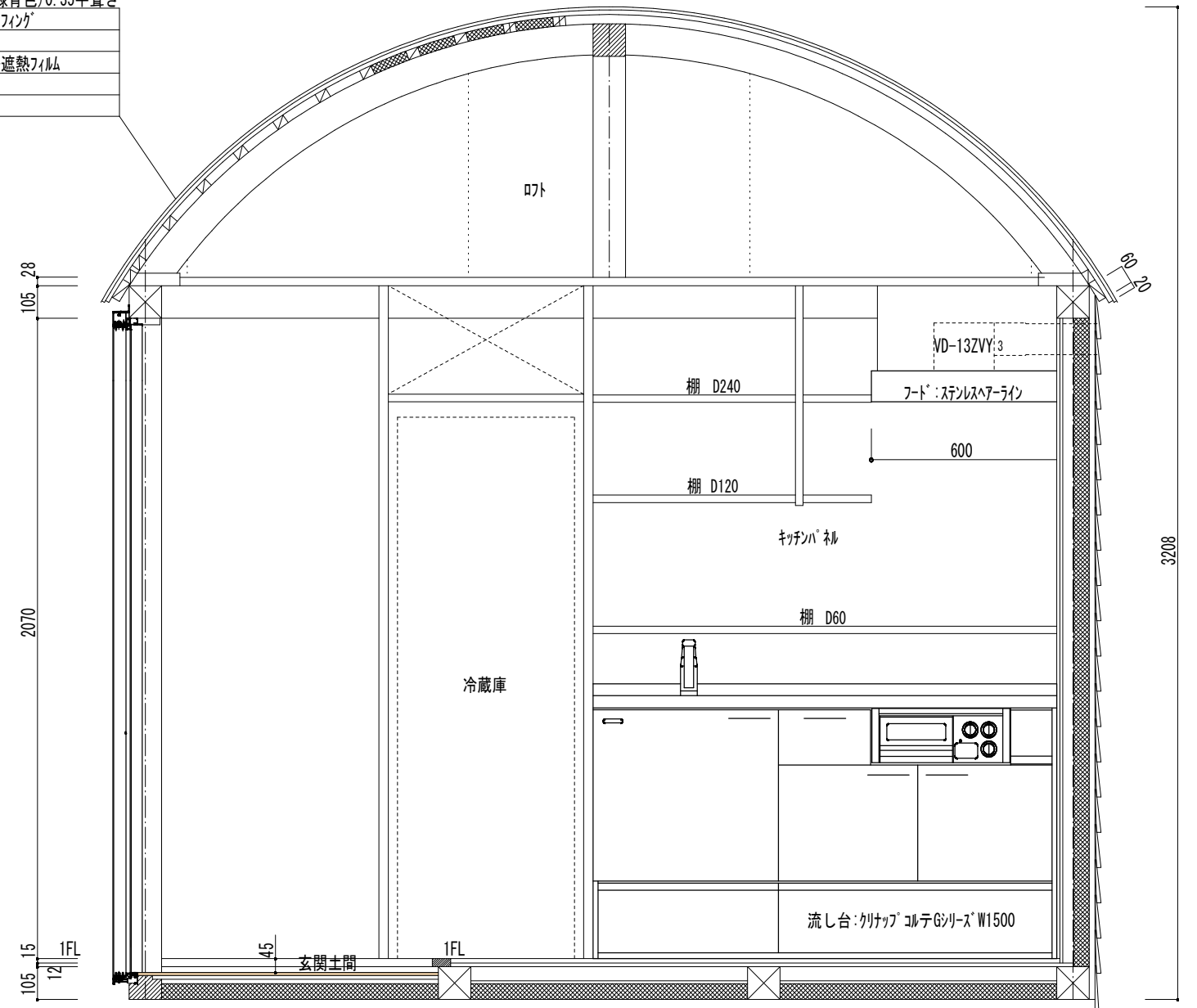

ガルバリウム鋼板(緑青色)0.35平葺き  
 防水紙:アスファルト樹脂  
 野地板 712  
 断熱材:カネライト30+遮熱フィルム  
 桟木30x40  
 杉板 79.0

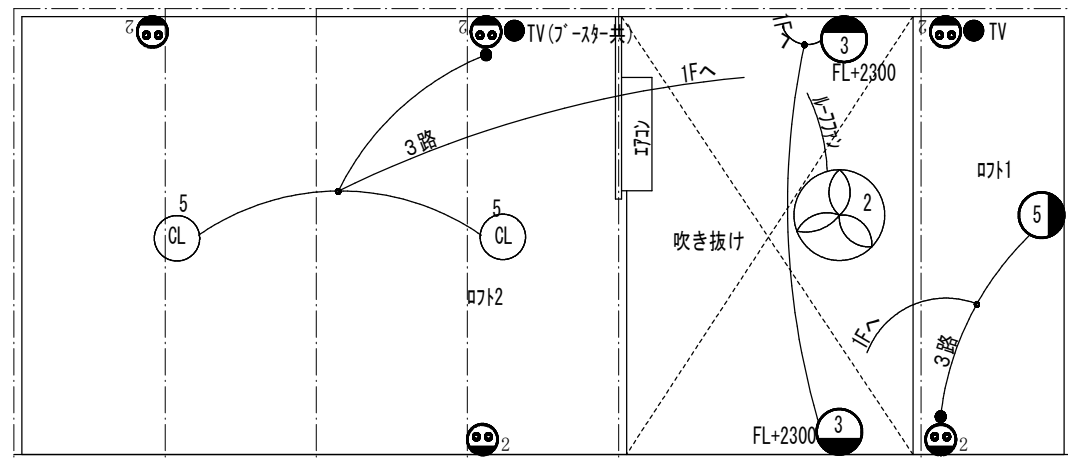
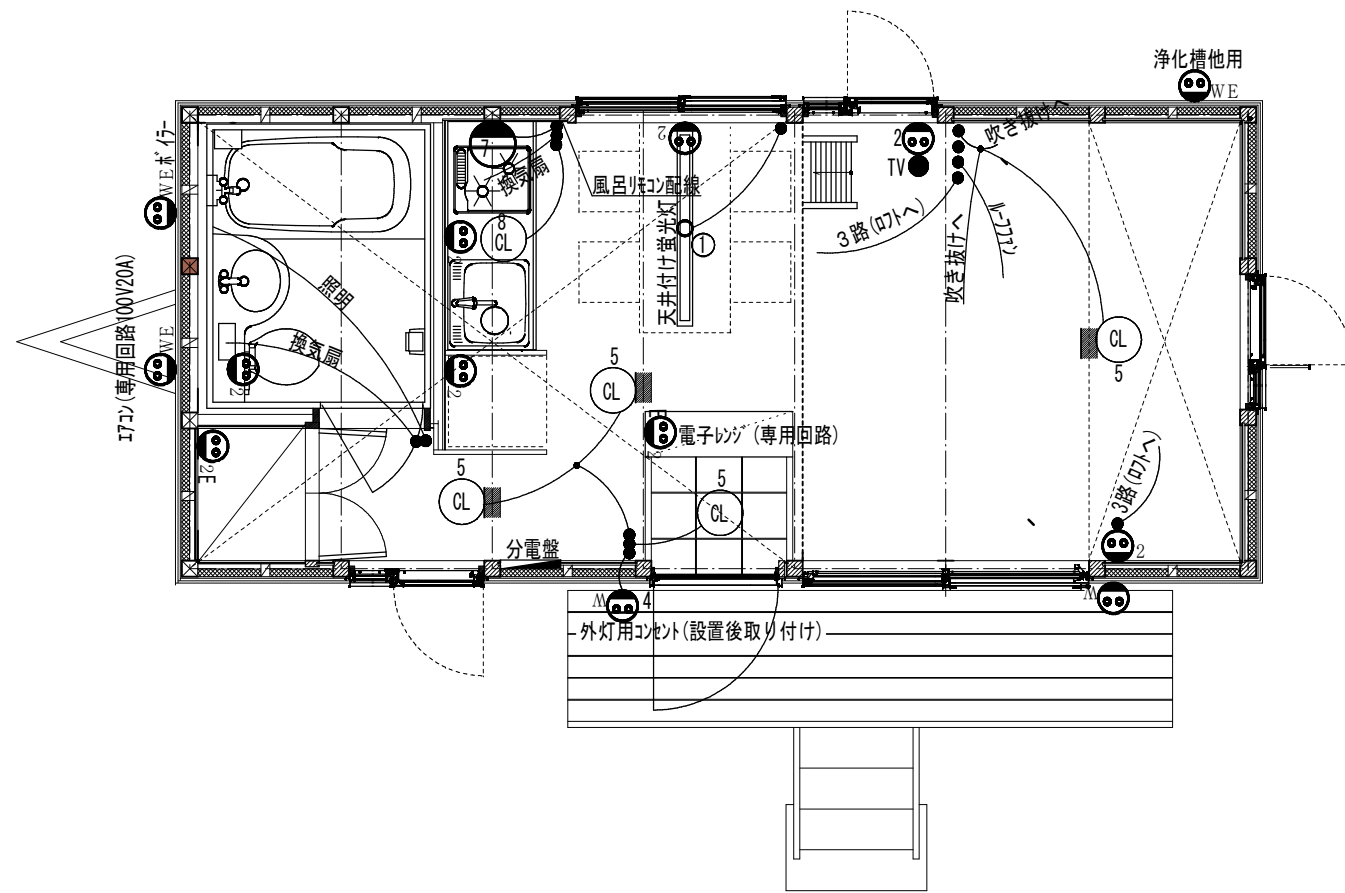

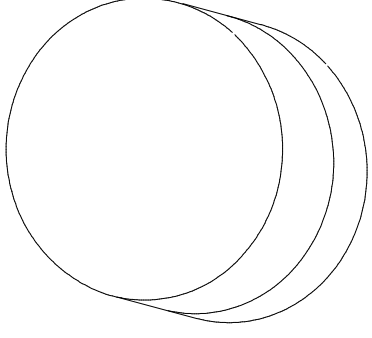
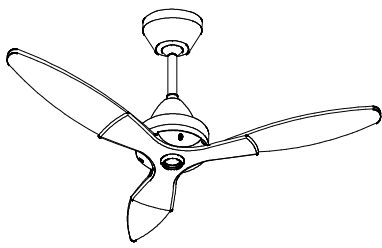
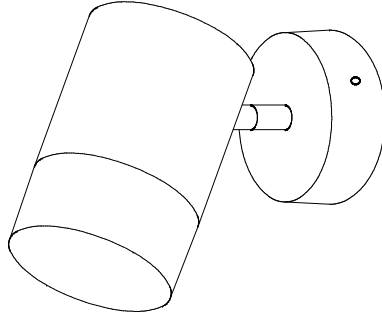
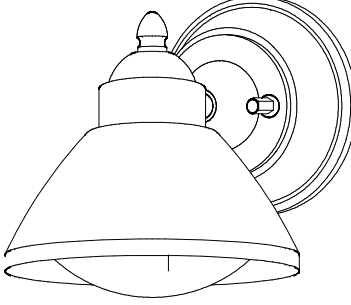
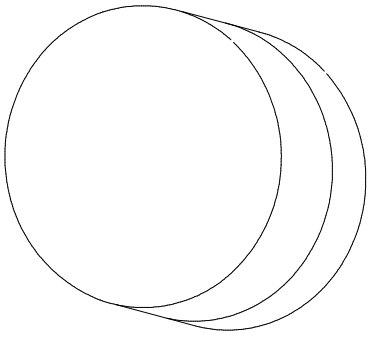

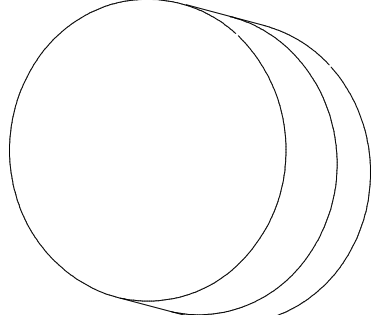
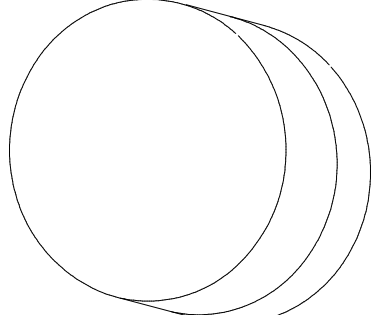
<p>① 流し元.フード下 2灯</p>  <p>DBK-39358W</p>	<p>② 吹き抜け</p>  <p>DP-38024</p>	<p>③ 吹き抜け斜め天井部 2灯</p>  <p>DSL-CD202W</p> <p>演色性 Ra 83 白 5000K*2700K スマート調光可</p>
<p>④ 玄関ホコ (後付け) 1灯</p>  <p>DWP-38947Y (電球色)</p>	<p>⑤ リビング 玄関ホール.ロフト 7灯</p>  <p>DBK-39358Y (電球色)</p>	<p>⑥ 食堂テーブル上部 (加工有り) 1灯</p>  <p>DBL-4361YW</p> <p>直管形LED 18W (L形ピンコ金 GX16t-5) 昼白色 巾69 長1228 高89mm</p>
<p>⑦ DCL-3919W フード下 1灯</p>  <p>DCL-3919W 150φ D50</p>	<p>⑧ 流し元 1灯</p>  <p>DBK-39358W (昼光色)</p>	

# 販売価格 564万円(税別)

トレーラー寸法 巾3.0m 長さ7.0m ロフト付き

仕様書	本体:木造在来工法クレテック接続	
	断熱材	床.壁.天井:カネライト 厚み50mm
	アルミサッシ	LIXIL デュオPG(ペアガラス)
	玄関ドア	LIXIL ES11型
	外壁	日新製鋼 快星木目(断熱材付き)
	屋根	ガルバリウム鋼板 t=0.35平葺き(銅錆色)
	流し台	クリナップ コルテGシリーズ W1500足元収納タイプ.ニロコンロ(ラジエントヒーター)
	ユニットバス	TOTO ENV1418(ホテル向け用)
	ガスボイラー	ノーリツ GQ-2039WS(給湯専用)
	電気工事	電気配線図.照明リスト表示有り(現地接続 別途)
	エアコン	ダイキン:S36VTES-W 一台
	給水.排水工事	トレーラー内設置(現地接続工事 別途)
	その他	下駄箱.食器棚付き(W900xH2000)
		ロフト3mx6m+1mx3m ニヶ所(ハシゴ付き)
	床仕上げ	構造用合板下地 712の上桜材本実付き 715mm(節有り 無塗装)
	壁仕上げ	OSB合板 79.0mm 流し回り:キッチンパネル
	天井仕上げ	ビニールクロス
その他	運送の為の車両基準緩和申請費含まれます	
別途費用	電気一時側工事	
	水道工事引き込み.負担金等.浄化槽設置	
	運搬費.設置費	
	外構デッキ.階段	

